

# 水 だ よ り

VOL.30 2015.12.1

好評の『とまチョップ水』



苫小牧の美味しい水道水『とまチョップ水』 P 1

水と私 P 2

水質検査報告 P 3

下水道計画課からのお知らせ P 4

水道修理指定事業者名簿 P 5

給水装置の修理について P 7

平成26年度水道事業・下水道事業決算のあらまし P 8

口座振替加入キャンペーン P 9

ペイジー口座振替受付サービス P 10

「水だより」第30号の発刊を迎えて P 11

# 苦小牧のおいしい水道水『とまチョップ水』

苦小牧市の水道水は、昭和60年に厚生省(当時)の「おいしい水研究会」において、おいしい水道水の都市(人口十万人以上)の32都市の1つに選ばれ、名実ともに「おいしい水道水のまち」として認められました。

苦小牧をいつも見守っている樽前山。山麓に広がる森は、落葉や枯葉が幾重にもなつて降り注ぐ雨や雪をやさしく蓄えています。山は太古の昔から、山麓に砂やれきを堆積させています。苦小牧の水道水は、その天然の精美なる過装置を通じてゆつくり旅をします。静かに浄化されながら炭酸ガスやミネラルが与えられ「おいしい水」が創られます。



私たちの生活に欠く事の出来ない水道水は、将来にわたって守り続けなければならぬ大自然からの贈り物であり、市民の誇るべき財産であると言えます。

苦小牧市では、市民の皆様はもちろん、苦小牧を訪れる方々にもおいしい水道水を広く知っていただくため、水道水ボトルドウォーターによるPRを展開しています。

## これまでのボトルドウォーター

最初のボトルドウォーターは、平成19年度に作成し、第58回全国植樹祭での配布や中越沖地震被災地への支援物資として活用しました。



水玉模様をあしらったラベルを採用し平成24年度は、市内開催の各種会議などで配布しました。



苦小牧港開港50周年の平成25年度は、とまチョップを初めてラベルに採用し、50周年事業や市内開催の各種イベント会議などで配布しました。



大人気のとまチョップを引き続きラベルに採用した平成26年度は、市内開催の各種イベントや会議などで配布しました。



## とまチョップ水の製作と取り組み

水道水ボトルドウォーターについて

は、平成26年度まで市内で開催される会議やイベント等に限って無償配布してきましたが、イベント等の参加者だけでなく、より多くの方々に水道水ボトルドウォーターを手にしていただけるように平成27年度から販売をはじめとする新たな取り組みを行っています。

『とまチョップ水』ラベルには、日本で4番目のラムサル条約登録湿地であり、とまチョップが誕生したウトナイ湖の湖面で、とまチョップが楽しく踊りながらおいしい水道水をPRしている姿が描かれています。

平成27年度は、市役所売店・道の駅ウトナイ湖・アルテンゆのみの湯・コトマ内苦小牧観光案内所の市内4カ所で販売され、市民の皆様をはじめ、市外の方々からも大変喜ばれています。

苦小牧の『おいしい水』とまチョップ水』を是非ご賞味ください。



# 水と私

## 道の駅ウトナイ湖

駅長 西村 宏基 さん



とまチョップ水タワーのお出迎え

平成27年4月から道の駅ウトナイ湖の駅長を務めております。私は苦小牧生まれ苦小牧育ちの苦小牧っ子ですが、大学の4年間は江別市にて学生生活を過ごしました。その時、寮の水を飲んで何か違和感を感じたことを覚えております。苦小牧の水道水は以前厚生省が水質などを調べ、おいしい水道水の都市を全国32都市選定した中に苦小牧も選ばれているということがわかりまし

た。

苦小牧の水は樽前山麓で天然ろ過されミネラルなどが増すことからおいしい水となっております。今年6月からは普段飲んでいる水道水がペットボトル化され「とまチョップ水」として販売されるようになりました。15年前からは水道水を使った地酒「美苦」が販売されています。普通の水道水が活用された商品が市販されるのは全国的にも珍しいと思います。

道の駅内レストランの給水機に先日「苦小牧のおいしい水」というステッカーを貼りましたが急に利用率が上がりました。

皆さんに「おいしいね。本当に水道水？」と言っていただけでよい自信を持つことが出来ています。

水は命の源とも言われます。水が良ければ作物自体や調理した食べ物もおいしくなります。コーヒーや水割りを飲んでも違いはあるはず。浄水器を使わなくてもおいしい水が飲める環境で生活できていることにありがたみを感じています。あたりまえと思っていることの中にも実はとっても幸せなことがあるんですよ。



パワーストーン（長寿山石）で作られた「とまチョップ」

最近はこの地域にきれいな水があるからウトナイ湖に野鳥が集まってきたり、勇払原野にハスカップが自生しているんだと感じるようになってきました。

これからは、いつ起こるかかわからな



動植物の宝庫、野鳥の楽園「ウトナイ湖」



豊かな自然を満喫できる「道の駅 ウトナイ湖」

い災害時の断水に備え、とまチョップ水を常備しておくことなどの呼びかけもしていきたいと考えています。さらに、苦小牧のおいしい水を自信をもってPRし、自分もおいしい水でいきいきと過ごしていきたいと思っております。

# 水質検査報告

安心してお飲みください  
**苫小牧の水道水**

苫小牧市では、水道法に基づく水質検査計画を毎年策定し、定期的な水質検査を実施しています。検査は、水道の蛇口から出る水はもちろん、水源となる河川の水など、あらゆる箇所です。採水し、規定の水質基準項目を中心に行っており、全ての項目が水質基準に適合していることを確認しています。

この水質基準項目のひとつに残留塩素があります。法令では、消毒を目的として水道水1リットル中に0.1ミリグラム以上の塩素を含む状態にすること



細菌の検査

この残留塩素の値は、浄水場や市内各所の配水設備において24時間体制で監視されています。残留塩素が保持されることで、水道水の中に細菌や微生物などが繁殖するのを防いでいるため、衛生上の観点からとても大切な役割を担っていると言えます。



金属イオンの検査

水道水の水質試験結果（ホームページで公開しています。）  
<http://www.city.tomakomai.hokkaido.jp/kurashi/jogesuido/sokatsu/suido/suishitsunitsuite.html>

## 苫小牧市の水道水 おいしさの理由

「おいしい」とご好評を頂いている苫小牧の水道水。

もともになる原水は、樽前山麓に広がる森から湧き出した清流で、自然豊かな苫小牧が育んだ賜物と言えるでしょう。

すっきり爽やかな喉越しの水道水ですが、ここでは少し視点を変えて、化学的な数値から「おいしさの理由」を検証してみましょう。

### ① 蒸発残留物

水道水の中に含まれる物質の総量であり、一般的にはミネラル分と呼ばれます。ミネラル分の量が多いと苦み・渋味などを付けますが、適度に含まれていると、コクのあるまろやかな味になります。

### ② 硬度

ミネラル分の中でも、味の面から特に重要なカルシウムとマグネシウムの含有量を炭酸カルシウムの量に換算したものを硬度といいます。

硬度は、高すぎると、しつこい味になり、小さすぎても、だれた味になります。

### ③ 残留塩素

詳細は、前述のとおりですが、一般には殆ど気になりません。ただし、濃度が高いと、いわゆるカルキ臭を与え、水の味をますぐすることもあります。

(水道水1リットルあたり)

	法令による基準 (※1)	おいしい水 (※2)	苫小牧の水道水
蒸発残留物	500ミリグラム以下	30～200ミリグラム	90～175ミリグラム
硬度	300ミリグラム以下	10～100ミリグラム	25～75ミリグラム
残留塩素	0.1ミリグラム以上	～0.4ミリグラム	0.3ミリグラム

※1 水道法第4条第2項の規定に基づく水質基準に関する省令による

※2 旧厚生省「おいしい水研究会」が昭和60年に発表した値

安全性の確保はもちろん、おいしさも兼ね備えた水。それが、苫小牧の水道水です。

## 自分でもできる 大雨の対策！

近年頻発する局地的大雨（ゲリラ豪雨）に対し、浸水被害等を出来る限り軽減するため、ご家庭でもできる大雨対策をご紹介します。

### ●トイレのポコポコ解消に！

下水道本管が一時的に満水状態になると下水道本管の空気が宅内に押し出され、各家庭からの排水が流れづらくなると共に、トイレのたまり水（封水）があふれたり、ポコポコと空気が出る場合があります。その場合、ホースをトイレに差し込んで空気の抜け道を作ると解消します。（参考図1）

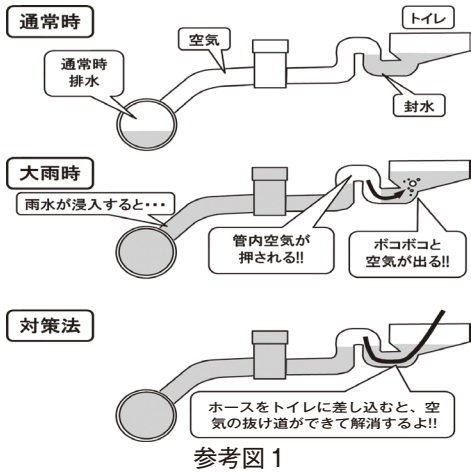

### ●地下室や地下車庫の浸水！

局地的大雨では一瞬で道路が冠水しますので、地下室や地下車庫への浸水を防ぐため、ポリタンク等の設置、土のうや水のう、ポリタンクなどの準備をお願いします。（参考図2）

※地下車庫・半地下車庫の浸水は自己責任となるため、水没の恐れがある場所には大事な物を置かないなど各家庭での防災準備をお願いします。

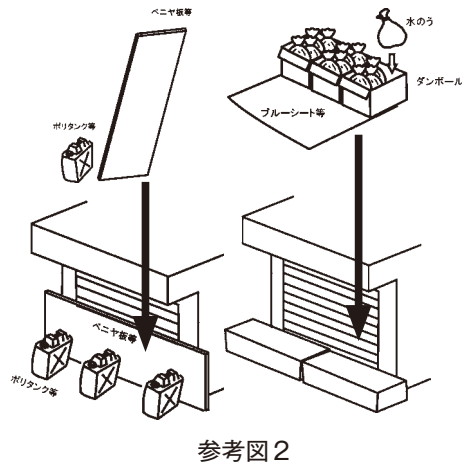

### ●出前講座を開催しています！

苦小牧市では「トイレほこぼこ解消講座」を実施しており、大雨時にトイレがあふれる原理と一時的解消法をわかりやすく説明します。お申込み等は、下水道計画課（TEL3216604）にご連絡下さい。

## 悪質な訪問販売に ご注意ください！

●市役所の名や工事をかたる悪質な訪問販売にご注意を！

「市役所から来ました」、 「市から委託されている」など、いかにも市から依頼されたような口ぶり、デイスポーター（生ゴミ粉砕機）を販売したり、宅内給排水管の点検や清掃を勧める業者がいます。しかし、市では、訪問販売や宅内給排水管の点検・清掃については行っていません。

・清掃について、委託や斡旋などは行っていません。

市職員や市と契約している業者は、市発行の「身分証明書」を携帯しています。不審な業者が来た場合は、身分証明書の提示を求めるとともに、その場では安易に契約をしないで、身内の方と相談したり、下水道計画課（TEL3216604）にご連絡下さい。また、既に契約してお困りの方は苦小牧市消費者センター（TEL3316510）へご連絡下さい。



## 下水道使用にあたってのお願い

●河川への油の流出が多発！

ガソリン・灯油や車のエンジンオイル、塗料用シンナー等を道路の雨水ますや汚水ますに流すと、川や海へ流出して環境汚染の原因となったり、周辺で異臭が発生したり、火災や爆発の危険もあるので、絶対に流さないで下さい。

他にも、ホームタンクの配管が破損して灯油が下水管に流入したり、埋設している下水道管に灯油が浸み込む事故も起きているので、灯油の減少が早いなどの異常を感じた場合は、すぐに点検をお願いします。（参考図3）

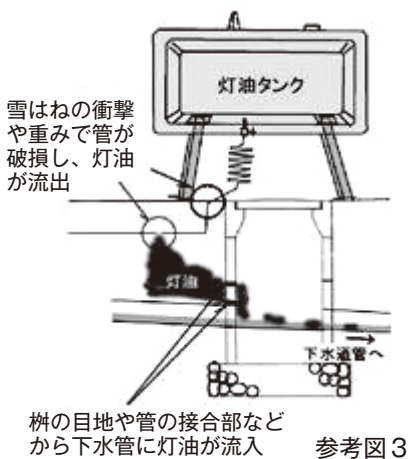

# 一般家庭の水道修理を行う指定事業者名簿

～ かかりつけの水道屋さんを見つけて、安心した生活を ～

保存版

## 年中無休

事業者名	所在地	電話番号 (夜間・緊急)	修理内容			営業時間
			凍結	建物の中	建物の外	
給水排水住宅設備	札幌市東区北50条東2丁目3-1	0120-50-9841	○	○	○	24時間対応
(株)クラシアン札幌支社	札幌市東区東雁来6条2丁目7番10号	0120-500-500	○	○	○	9:00～24:00
サンファシリティーズ(株)	札幌市中央区大通西8丁目2番39号	011-206-1717	○	○	○	24時間対応
(有)シムラ	苫小牧市日新町1丁目10番30号	0144-73-8805	○	○	○	9:00～17:30
水道修理センター	苫小牧市旭町4丁目2番18号	0144-31-4747	○	○	○	8:00～17:00 (1～2月は20:00まで)
(株)日栄工業	苫小牧市字沼ノ端258番地131	0144-55-5303	○	○	○	24時間対応

## 土曜日のご依頼先

事業者名	所在地	電話番号 (夜間・緊急)	修理内容			営業時間
			凍結	建物の中	建物の外	
(株)アーキテクノ	苫小牧市字錦岡83番地2	0144-68-1781	○	○	○	8:00～17:00
(有)アクアサービス	苫小牧市柏木町3丁目7番2号	0144-72-3761	○	○	○	8:00～21:00 (年末年始休)
朝陽工業(株)	苫小牧市錦岡521番地247	0144-68-2855	○	○	○	8:00～17:00
(有)伊藤暖房サービス	苫小牧市澄川町4丁目22番20号	0144-67-2308	○	○	○	8:30～18:00
ESSE (エッセ)	苫小牧市新中野町1丁目4番17号	0144-82-8761	○	○	×	9:00～17:30
上口建設(株)	登別市幌別町3丁目1番地	0143-83-6880	○	○	○	8:00～17:00
(株)北日本ホーム設備	苫小牧市見山町3丁目4番22号	0144-72-1199	○	○	×	9:00～18:00
共同配管工業(株)	千歳市上長都1160番地38	0123-23-4329	○	○	○	8:00～17:00
(株)厚信電機	勇払郡厚真町本町2番地	0145-27-2001	○	○	○	8:00～17:00
(株)三共水道設備	苫小牧市美原町3丁目6番4号	0144-67-3818	○	○	○	9:00～17:00
(有)常伸設備	苫小牧市字糸井402番地55	0144-75-3372	○	○	○	8:00～17:00
(株)たいせい	苫小牧市字錦岡87番地2	0144-67-4527	○	○	×	8:00～17:00
(株)太陽	白老郡白老町字石山7番地の53	0144-83-6666	○	○	○	8:00～17:30 (第1・3土曜日営業)
(株)高橋管機工業	千歳市本町2丁目6番地	0123-23-2419	○	○	○	8:00～17:00
楡建設(株)	苫小牧市字糸井143番地7	0144-74-2511	○	○	○	8:00～17:00 (第1・3土曜日営業)
(有)パイプ管繕	苫小牧市見山町3丁目8番6号	0144-74-1400	○	○	○	8:00～17:00
(有)花松配管工業所	札幌市白石区平和通17丁目北6番1号	011-862-5082	○	○	○	8:00～18:00
(株)福森工務店	苫小牧市末広町1丁目10番20号	0144-32-4588	○	○	○	8:00～17:00 (第1・3・4・5土曜日営業)
(株)矢野電器 (苫小牧営業所)	苫小牧市柳町4丁目14番15号	0144-84-1263	○	○	○	8:00～17:00 (第1・3土曜日営業)
(株)矢野電器 (本社)	勇払郡むかわ町穂別46番地	0145-45-2011	○	○	○	8:00～17:00 (第1・3土曜日営業)

## 祝日のご依頼先

事業者名	所在地	電話番号 (夜間・緊急)	修理内容			営業時間
			凍結	建物の中	建物の外	
(有)伊藤暖房サービス	苫小牧市澄川町4丁目22番20号	0144-67-2308	○	○	○	8:30～18:00
ESSE (エッセ)	苫小牧市新中野町1丁目4番17号	0144-82-8761	○	○	×	9:00～17:30
川東設備	苫小牧市新明町4丁目5番3号	0144-55-2475 (080-3235-3812)	○	○	○	9:00～17:00
共同配管工業(株)	千歳市上長都1160番地38	0123-23-4329	○	○	○	8:00～17:00
(有)常伸設備	苫小牧市字糸井402番地55	0144-75-3372	○	○	○	8:00～17:00
(株)太陽	白老郡白老町字石山7番地の53	0144-83-6666	○	○	○	8:00～17:30 (第1・3土曜日営業)
楡建設(株)	苫小牧市字糸井143番地7	0144-74-2511	○	○	○	8:00～17:00

## 平日のご依頼先

事業者名	所在地	電話番号 (夜間・緊急)	修理内容			営業時間
			凍結	建物 の中	建物 の外	
(株)アーキテクノ	苫小牧市字錦岡83番地2	0144-68-1781	○	○	○	8:00~17:00
秋吉設備(株)	室蘭市東町4丁目13番3号	0143-47-0111	○	○	○	8:00~17:00
(有)アクアサービス	苫小牧市柏木町3丁目7番2号	0144-72-3761	○	○	○	8:00~21:00
朝陽工業(株)	苫小牧市錦岡521番地247	0144-68-2855	○	○	○	8:00~17:00
イサム設備工業(有)	苫小牧市川沿町4丁目10番12号	0144-74-7029	○	○	○	8:00~17:00
(有)伊藤暖房サービス	苫小牧市澄川町4丁目22番20号	0144-67-2308	○	○	○	8:30~18:00
ESSE (エッセ)	苫小牧市新中野町1丁目4番17号	0144-82-8761	○	○	×	9:00~17:30
大谷産業(株)	苫小牧市新明町1丁目1番8号	0144-55-2166	○	○	○	8:00~17:00
上口建設(株)	登別市幌別町3丁目1番地	0143-83-6880	○	○	○	8:00~17:00
川東設備	苫小牧市新明町4丁目5番3号	0144-55-2475 (080-3235-3812)	○	○	○	8:00~17:00
川村工業(株)	札幌市清田区真栄5条4丁目15番2号	011-862-6449	×	○	×	9:00~17:00
(株)北日本ホーム設備	苫小牧市見山町3丁目4番22号	0144-72-1199	○	○	×	9:00~18:00
共同配管工業(株)	千歳市上長都1160番地38	0123-23-4329	○	○	○	8:00~17:00
(株)厚信電機	勇払郡厚真町本町2番地	0145-27-2001	○	○	○	8:00~17:00
興和設備(株)	苫小牧市永福町2丁目13番18号	0144-72-7194	○	○	○	8:00~17:00
国策機工(株)	苫小牧市字勇払149番地	0144-56-2087	○	○	○	8:30~16:30
(株)三共水道設備	苫小牧市美原町3丁目6番4号	0144-67-3818	○	○	○	9:00~17:00
(有)常伸設備	苫小牧市字糸井402番地55	0144-75-3372	○	○	○	8:00~17:00
新王建設(株)	苫小牧市弥生町1丁目2番10号	0144-71-1811	○	○	○	8:00~17:00
(株)進興工業	苫小牧市字錦岡70番地13	0144-67-2377	○	○	○	8:00~17:00
(株)成友設備	苫小牧市沼ノ端中央6丁目11番7号	0144-55-6311	○	○	○	8:00~17:00
(株)たいせい	苫小牧市字錦岡87番地2	0144-67-4527	○	○	×	8:00~17:00
(株)太陽	白老郡白老町字石山7番地の53	0144-83-6666	○	○	○	8:00~17:30
(株)高橋管機工業	千歳市本町2丁目6番地	0123-23-2419	○	○	○	8:00~17:00
東成設備(株)	苫小牧市汐見町1丁目2番21号	0144-36-7788	○	○	○	8:00~17:00
楡建設(株)	苫小牧市字糸井143番地7	0144-74-2511	○	○	○	8:00~17:00
(株)ハーテック	札幌市手稲区新発寒5条7丁目1-41	011-590-0233	×	○	○	8:30~17:30
(有)パイプ営繕	苫小牧市見山町3丁目8番6号	0144-74-1400	○	○	○	8:00~17:00
(有)花松配管工業所	札幌市白石区平和通17丁目北6番1号	011-862-5082	○	○	○	8:00~18:00
(株)福森工務店	苫小牧市末広町1丁目10番20号	0144-32-4588	○	○	○	8:00~17:00
(株)富士企業	苫小牧市船見町1丁目5番28号	0144-33-0038	○	○	○	8:00~17:00
(株)矢野電器 (苫小牧営業所)	苫小牧市柳町4丁目14番15号	0144-84-1263	○	○	○	8:00~17:00
(株)矢野電器 (本社)	勇払郡むかわ町穂別46番地	0145-45-2011	○	○	○	8:00~17:00

※上表は、水道管理課で平成27年5月に指定事業者に対して行ったアンケートの結果を基に作成しております。

・表中の修理内容は、以下のとおりです。

凍 結	凍結を解氷する工事
建 物 の 中	建物内の給水装置（蛇口、水抜栓、トイレの水漏れ等）を修理する工事
建 物 の 外	建物外の給水装置（散水栓、メーターボックス、止水栓等）を修理する工事

※市道・道道・国道等の公道内における漏水は苫小牧市で修理します。

・工事を申込む際の注意点

水道工事の契約は、お客様自身と苫小牧市指定給水装置工事事業者との間で行っていただくものです。つきましては、工事のトラブルなどを避けるため、次のような点にご注意ください。

- (1) 希望する工事の内容や現地の状況について、事前に十分説明してください。
- (2) 緊急以外のときは、できるだけ複数の業者から見積りを取り、内容を十分検討し、納得できる業者をお選びください。なお、見積りが有料となる場合もありますので事前にご確認ください。
- (3) 緊急時は修理金額を確認し、納得できる業者をお選びください。
- (4) 工事を依頼する前に、工事の内容・費用などについて十分説明を受けてください。

※アパート・マンションなど共同住宅にお住まいの方は、事前に大家・管理会社などに相談してください。

発行：苫小牧市上下水道部水道管理課  
TEL (0144) 32-6696

# 給水装置の 修理について

公道内に布設された配水管は上下水道部が所有しています。一方、配水管から分岐して宅地内まで引込まれた給水管や水抜栓等の給水装置は、水道メーターを除きすべてお客様の財産です。蛇口から赤水が出るときは、家の中にある水道管のサビが原因となることが多く、調査や管の取替えが必要となることがあります。

また水道管の凍結、水の出が悪い等、宅地内における給水装置の管理及び修理の費用はお客様の負担となります。下図のお客様が管理する箇所での工事は、苦小牧市指定の給水装置工事業者に直接依頼してください。

苦小牧市指定の給水装置工事業者は、市内外に88社あります。

このうち修理工事に関するアンケートで回答があった39社について、5～6ページに掲載していますのでご参照ください。

対応の詳細については、6ページ下段に掲載しておりますので、水道トラブルの際には、ご参考ください。

## 水道の施工・管理・修理 区分図

新築により新しく水道を引く場合や増改築により口径を大きくしたり、水道の引込み箇所を変更する場合は、市の指定を受けている給水装置工事業者に工事を依頼してください。

また、家の取壊し等で給水装置を撤去する場合にも市指定給水装置工事業者に工事を依頼し、水道メーターを市上下水道部に返納してください。

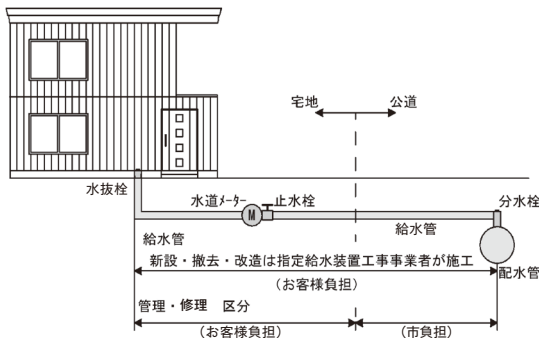

●給水装置に関すること⇒水道管理課 給水係まで  
TEL 32-6695・32-6696

●公道内で漏水があった場合⇒水道管理課 配水管理係まで  
TEL 32-6701

※土・日・祝日・夜間は、市役所代表 TEL 32-6111 にご連絡ください。



©2011 苦小牧市

バイオソリッドコンポスト

## 「土有夢（どーむ）」販売終了について

勇払下水処理センター及び西町下水処理センターにて販売しておりますバイオソリッドコンポスト「土有夢（どーむ）」はこの度、生産施設・機器の老朽化により平成28年3月31日(木)をもちまして販売を終了させていただくこととなりました。長い間ご愛顧ありがとうございました。



お問い合わせ  
勇払下水処理センター  
苦小牧市字勇払166番地の2  
TEL 56-0395

西町下水処理センター  
苦小牧市元町3丁目5番3号  
TEL 73-7528



# 平成26年度 水道事業・下水道事業 決算のあらまし

平成26年度の水道整備事業としては、各地区の配水管の布設、拓勇小学校に緊急貯水槽の設置、高丘浄水場の6号緩速ろ過池の改良及び電気設備工事等を実施しました。

下水道整備事業では、浸水対策として各地区の雨水管整備、合流式下水道改善対策として西部地区の污水管整備を行い、終末処理場においては、西町下水処理センターの受変電動力設備更新等を行いました。

水道事業・下水道事業とも、今後も引き続き効率的な財政運営を図りながら、安全で良質な水道水の供給と、環境にやさしい水質保全に努力し、市民サービスの一層の向上に努めてまいります。

## 水道水を送り届けるための経費とその財源

収益的収支の状況

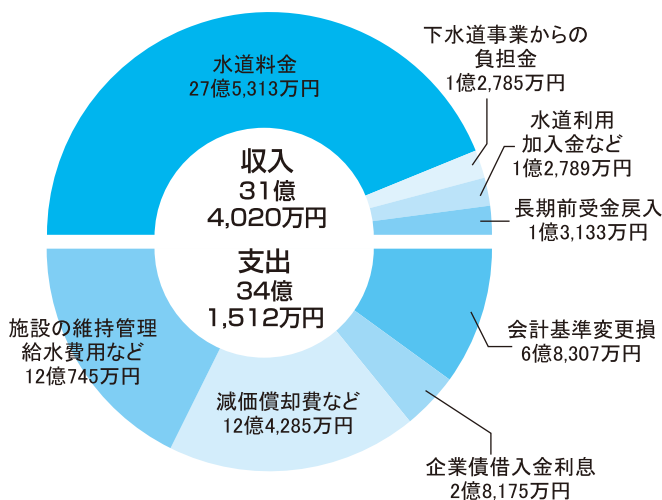

## 水道施設を整備するための経費とその財源

資本的収支の状況

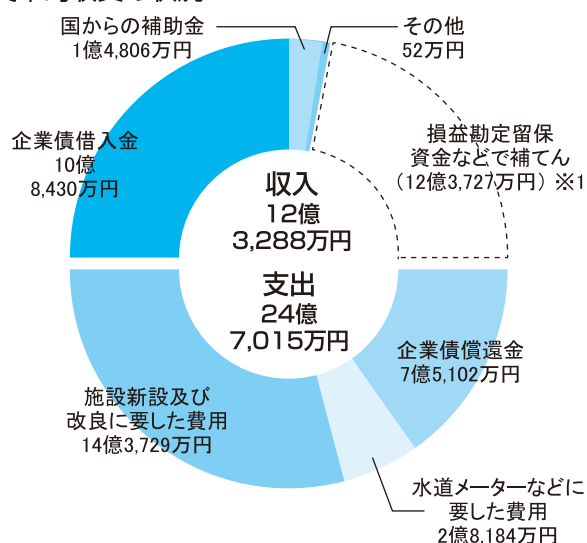

## 水道事業

## 下水道施設の運転、維持管理に関する経費とその財源

収益的収支の状況

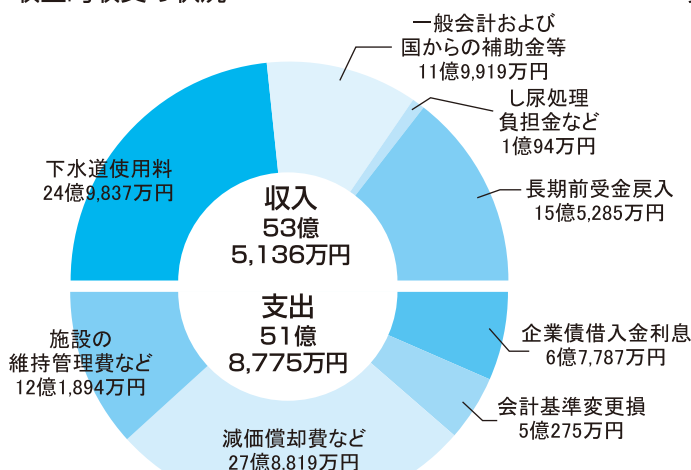

## 下水道施設を整備するための経費とその財源

資本的収支の状況

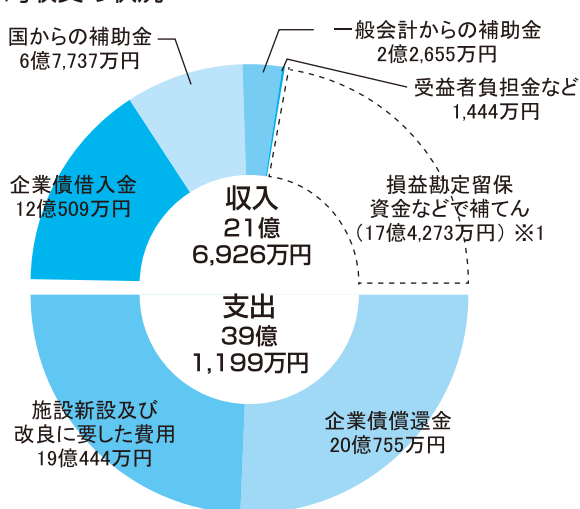

## 下水道事業

※1 「損益勘定留保資金など」とは、現金支出を伴わない減価償却費などの企業内部に留保された資金



# 上下水道料金

# 口座振替加入キャンペーン

実施期間  
12月1日～28日

上下水道料金のお支払いは、支払用紙の紛失や払い忘れのない口座振替をお勧めしています。キャンペーン期間中に新規でお申込みいただくと、下記の特典もあります。この機会に**安全・便利・確実な口座振替**にぜひご加入ください。

「苦小牧のおいしい水」

とまチョップ水をプレゼント！



特製「とまチョップグラス」を1個プレゼント！



お見逃しなく！

## 対象者

☆期間中に営業課窓口で手続きされた方。

《※ 数量限定》

なくなり次第終了となります。



とまチョップ  
©2011苦小牧市

## 対象者

☆期間中に営業課窓口又は金融機関窓口で手続きされた方。

☆期間中に郵送にて手続きされた方。

☆当選された方には、1月下旬にお知らせいたします。

## 《口座振替について》

- 振替日：10日と25日から選べます。
- 取扱金融機関  
・北海道銀行 ・北陸銀行 ・北洋銀行 ・室蘭信用金庫 ・苦小牧信用金庫  
・北央信用組合 ・北海道労働金庫 ・とまこまい広域農業協同組合 ・ゆうちょ銀行
- 振替方法：窓口で印鑑（通帳届出印）と通帳をお持ちください。ページによる方法もあります。詳しくは次ページに。
- 手続完了まで：従前の支払方法となります。

## お知らせ

### インターネットからの各種手続について

水道の使用開始・中止等の手続は**インターネット**からでもできます。

### 手続きまでの流れ

- ① 苦小牧市HPを開き、**暮らし・手続き**をクリック
- ② **上下水道・電気・ガス**をクリック
- ③ **上下水道事業**をクリック
- ④ **上下水道の使用・中止等の届出、水量、料金の納入など**をクリック
- ⑤ **インターネットからの届出**をクリック
- ⑥ **必要な項目**を開き入力後、送信
- ⑦ 受付確認メールが届けば**手続き完了**

### インターネットからできる手続き

- ・使用開始の申込み
- ・使用中止の届出
- ・名義変更届
- ・請求先変更届
- ・口座振替依頼書送付

土・日・祝日や夜間など営業時間外のお申込みもできますのでご利用ください。

お問合せはこちらまで



◆ 口座振替について Tel.32-6674  
◆ 料金の支払について Tel.32-6647

◆ 水道の使用と中止について Tel.32-6679  
◆ 使用水量について Tel.32-6685

# ペイジー口座振替受付 サービスが始まりました

苦小牧市では、平成27年5月18日から、ペイジー口座振替受付サービスを開始しました。

この機会にぜひご利用ください。



©2011 苦小牧市

## 【ペイジーとは】

口座振替に使用したい口座のキャッシュカードを窓口に参加し、端末に暗証番号を入力することで、口座振替の手続きができるサービスです。

簡単な申込書に記入するだけで印鑑も不要。その場で手続きを完了することができます。

## 【手続きができる場所】

- ・営業課（市役所3階51番窓口）
- ・のぞみ出張所
- ・勇払出張所

## 【手続きに必要なもの】

- ・口座振替を希望する銀行のキャッシュカード
- ・キャッシュカードの暗証番号

## 【取付できる金融機関】

- ・北海道銀行
- ・北洋銀行
- ・苦小牧信用金庫
- ・ゆうちょ銀行

## お問合せ先

上下水道部営業課

TEL 32・6674

## クイズに答えて

## 「特製とまチョップグラス」をもらおう

### 問題

川から運ばれた水をきれいにして、市民の皆様が安心して飲めるように処理しているのは浄水場ですが、苦小牧市には浄水場が何箇所あるでしょう。

- A 1箇所
- B 2箇所
- C 3箇所

### 応募方法

ハガキに答え（A～C）と、水だよりの感想・住所・氏名・電話番号を記入の上、左記までお送りください。

〒053-8722

苦小牧市旭町4丁目5番6号

苦小牧市上下水道部 総務課

「水だより」クイズ係

### 締切

12月15日(火) 当日消印有効

### 賞品

正解者の中から抽選で20名の方に「特製とまチョップグラス」を1個プレゼントします。



# 「水だより」第30号の 発刊を迎えて

上下水道部長 新谷 博之



「水だより」は、上下水道事業の広報活動の一環として平成7年11月に第1号が創刊されて以来、本年度で20年を迎えますが、市民の皆様のご愛読のお蔭を頂き、このたび第30号の発刊となりました。

それまでの広報活動は、パンフレットやリーフレットを作成し、行事などを通じて市民の皆様に配布していましたが、事業者と利用者というつながりの中で、事業の役割や経営状況、その年のトピックスなどを広く市民の皆様に周知を図り、事業に対するご理解とご協力を頂くことを目的として広報紙「水だより」を発刊して参りました。



また「水だより」は当初、水道事業に関する広報紙としてスタートしましたが、平成19年度に水道事業と下水道事業が統合されましたことから、その後は下水道事業の内容も取入れ、上下水道事業の広報紙として、紙面の充実に努めて参りました。

今後も市民の皆様が知りたい情報を分かりやすく掲載して参りたいと考えていますので、引き続きご愛読を頂けますよう、よろしくお願いいたします。

## “水まわり”のことは、豊富な経験と優れた技術の 苫小牧市指定 給水装置工事 排水設備工事 事業者団体の 苫小牧管工事業協同組合加盟店へ

水まわりに関するすべてのことは  
苫小牧の風土を熟知した  
当組合加盟店にご用命下さい。

※修繕受付時間は午前8時から午後5時までです。  
12月15日～2月末日まで凍結修繕を  
夜間当番が午後8時まで受付しています。

※土曜日・日曜日・祝日・夜間当番業者は  
水道センターの電話、またはホームページ  
<http://www1.tomakomai.or.jp/kankoji/>で  
ご確認いただけます！

組合員名	電話
国策機工(株)	56-2087
(株)福森工務店	32-4588
(株)富士企業	33-0038
新王建設(株)	71-1811
東成設備(株)	36-7788
(株)成友設備	55-6311
興和設備(株)	72-7194
榆建設(株)	74-2511
(株)進興工業	67-2377
大谷産業(株)	55-2166
(株)日栄工業	55-5303
(株)三共水道設備	67-3818
朝陽工業(株)	68-2855

### 水まわりのご相談は!!

官公需適格組合 苫小牧管工事業協同組合  
苫小牧市旭町4丁目2番18号 TEL33-5934  
水道修理センター ☎31-4747